

FOTEL WISZĄCY HAITI

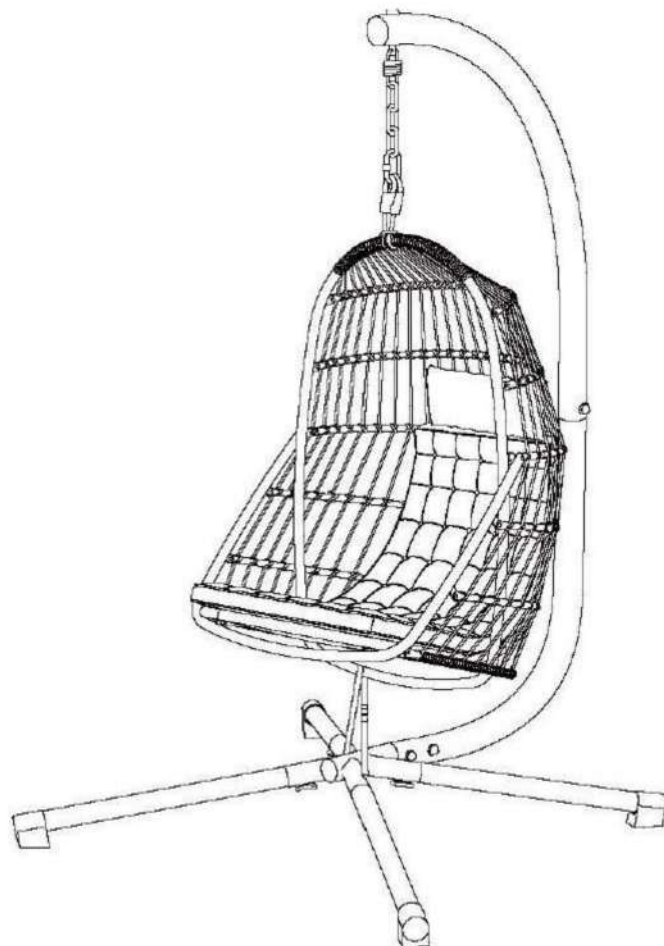

OSTRZEŻENIE: PRODUKT NIE JEST HUŚTAWKĄ

Produkt został specjalnie zaprojektowany do użytku domowego.
Produkt nie jest przeznaczony do rozwiązań komercyjnych.
Zapoznaj się z poniższą instrukcją oraz zachowaj ją, abyś mógł
do niej wrócić w przyszłości.

FOTEL WISZĄCY HAITI

Zapoznaj się z instrukcją dotyczącą montażu, informacji dotyczących bezpieczeństwa i pielęgnacji. Niestosowanie się do ostrzeżeń może skutkować poważnymi obrażeniami.

Ostrożnie obchodź się z ciężkimi elementami. Ten produkt nadaje się do użytku w pomieszczeniach i na zewnątrz. Aby wyczyścić poduszki siedzeniowe, proszę postępować zgodnie z instrukcjami prania na etykiecie. Jeśli przedmiot jest używany na zewnątrz, zalecamy przechowywanie poduszek w suchym miejscu podczas gdy fotel nie jest używany. Przed użyciem upewnij się, że produkt jest zmontowany zgodnie z instrukcją. Ten produkt powinien być używany tylko na twardym, równym podłożu. Trzymaj małe elementy z dala od dzieci. Nie stawaj ani nie wspinaj się na ten produkt. Upewnij się, że produkt zawsze jest ustawiony na równym podłożu. Meble mogą być niebezpieczne, jeśli są niewłaściwie używane. Nie ponosimy odpowiedzialności za szkody ani obrażenia spowodowane niewłaściwym użyciem tego produktu. Gdy jesteś gotów do rozpoczęcia, upewnij się, że masz odpowiednie narzędzia, dużo miejsca i czyste, suche miejsce do montażu. Rozpakuj wszystkie materiały opakowaniowe i umieść elementy na odpowiedniej powierzchni, aby zapobiec zarysowaniu produktu. Sprawdź, czy wszystkie zawartości są obecne przed montażem, zgodnie z listą części. W przypadku problemów lub brakujących elementów skontaktuj się z sprzedawcą. Sprawdź, czy wszystkie śruby i nakrętki są dokładnie dokręcone i regularnie je sprawdzaj. Nigdy nie przechylaj ramy podczas użytkowania.

Nie stawaj ani nie wspinaj się na produkt. Nie używaj narzędzi elektrycznych do montażu tego produktu. Nie siadaj ani nie opieraj się na ramionach tego produktu. Nie używaj tego produktu, jeśli brakuje któregoś z elementów, produkt jest uszkodzony lub zużyty. Nie używaj twardych gąbek, środków ścierających, proszków do prania, środków czyszczących chemicznych ani innych substancji zawierających elementy ścierające, ponieważ mogą one uszkodzić produkt. Nie używaj tego produktu jako drabiny, ponieważ może to spowodować jego niezrównoważenie i przewrócenie. Nie umieszczaj na powierzchni tego produktu bardzo gorących lub bardzo zimnych przedmiotów. Nigdy nie przesuwaj mebli, zawsze je podnoś. Zakrywaj meble, gdy nie są w użyciu, aby dodatkowo chronić twój produkt.









NIE KOŁYSZ AGRESYWNIE. Po użyciu przechowuj wszystkie poduszki wewnątrz, ponieważ nie są one wodoodporne. W trudnych warunkach pogodowych, w tym przy silnych wiatrach, deszczu, gradu, burzach, ekstremalnych upałach i zimnych temperaturach, produkt powinien być przechowywany wewnątrz, w chłodnym i suchym miejscu. Aby jak najlepiej zachować syntetyczny rattan, używaj pokrowca ochronnego, gdy meble nie są w użyciu. Zalecamy także używanie altany lub parasola nad meblami w okresie letnim i podczas długotrwałych słonecznych okresów. Pomoże to zapobiec szkodliwemu działaniu promieni UV, które mogą uszkodzić i odbarwić materiał. Upewnij się, że produkt jest czysty i suchy przed przechowywaniem. Czyść swój produkt gąbką i ciepłą wodą z mydłem, a następnie wycieraj suchą, czystą szmatką. Poduszki należy czyścić zgodnie z instrukcjami pielęgnacyjnymi na etykiecie.

NIE UŻYWAJ TEGO FOTEŁA JAKO HUŚTAWKI!

Liczba osób wymaganych do montażu: dwie osoby. Czas montażu: 20 minut





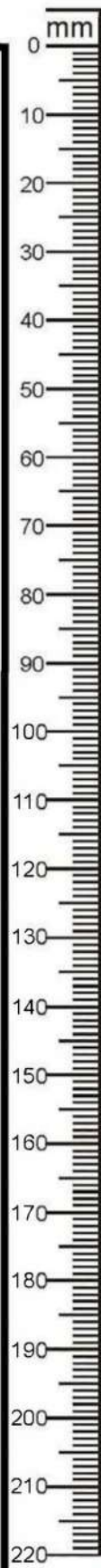

FOTEL WISZĄCY HAITI

Lista części

oznaczenie	ilustracja	ilość	oznaczenie	ilustracja	ilość
A		1 szt.	B		1 szt.
C		4 szt.	D		1 szt.
E		1 szt.	F	 duża poduszka	1 szt.
G	 mała poduszka	1 szt.	H		1 szt.

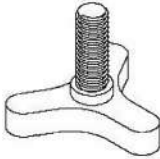

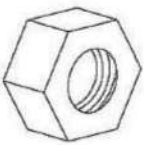
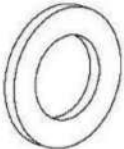
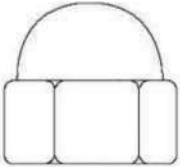
FOTEL WISZĄCY HAITI

I		1 szt.	J		1 szt.
K		1 szt.	L		4 szt.
M		3 szt.	N		2 szt.
O		3 szt.	P		6 szt.
Q		8 szt.	S		1 szt.

FOTEL WISZĄCY HAITI

Krok 1.

Zmontuj elementy "C" oraz element "B" z elementem "D". Do mocowania elementu "B" użyj śrub "M", podkładek "P", nakrętek "O" oraz zabezpieczeń "Q".

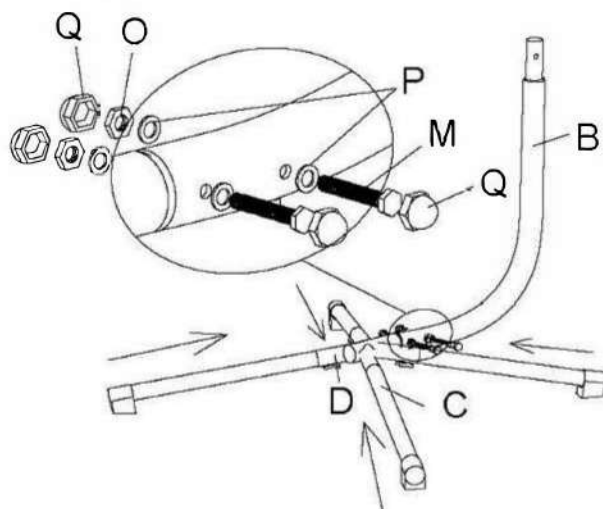

Krok 2.

Przymocuj elementy "C" do elementu "D" za pomocą śrub "L".

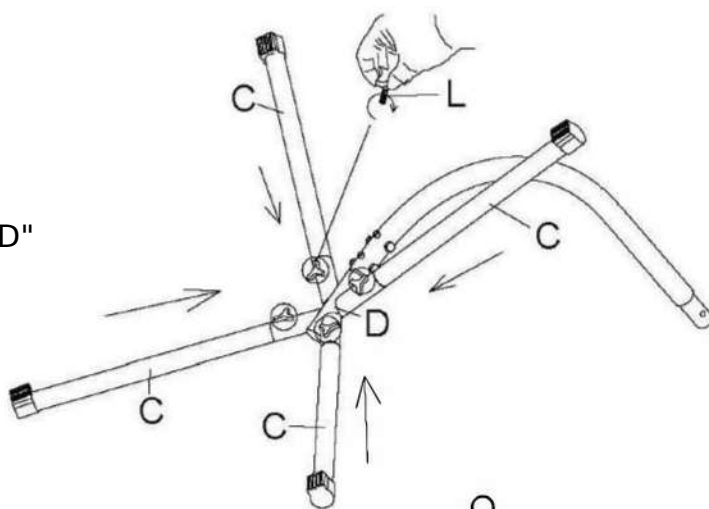

Krok 3.

Wkręć śruby "N" w dolne otwory elementu "D". Zapieczesz śruby nakładkami "Q".

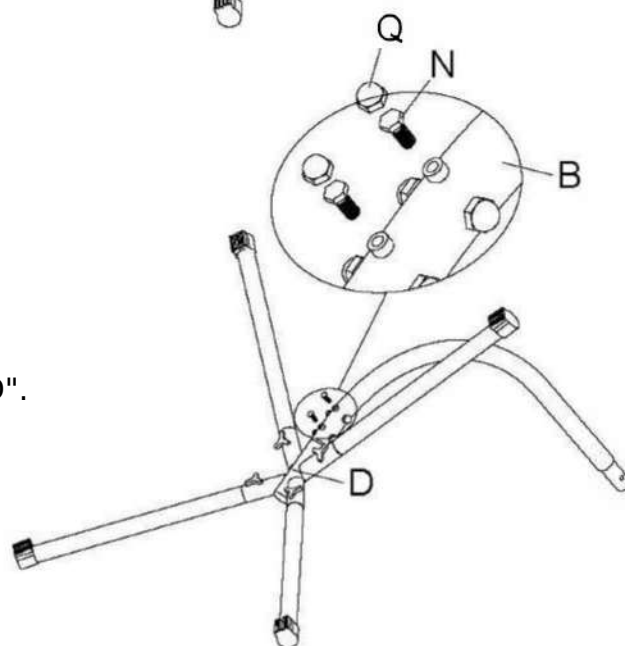

FOTEL WISZĄCY HAITI

Krok 4.

Do elementu "B" zamontuj element "A" używając śruby "M", podkładek "P", nakrętki "O" oraz zabezpieczeń "Q".

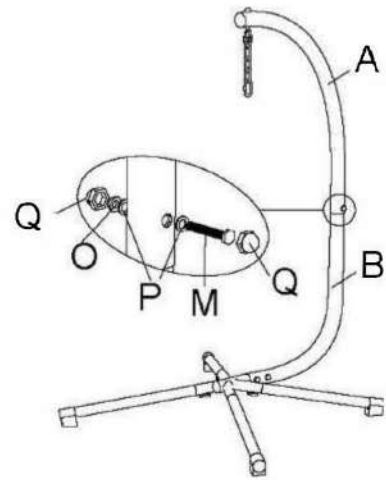
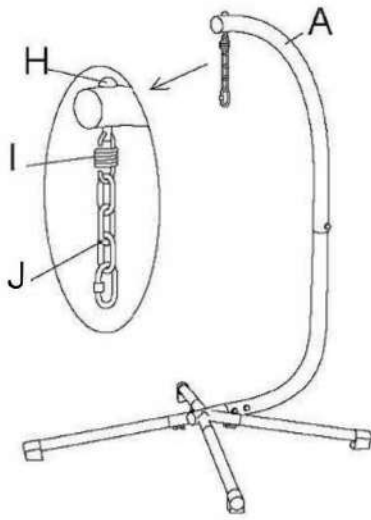

Krok 5.

Zamocuj element "H", sprężynę "I" oraz łańcuch "J"

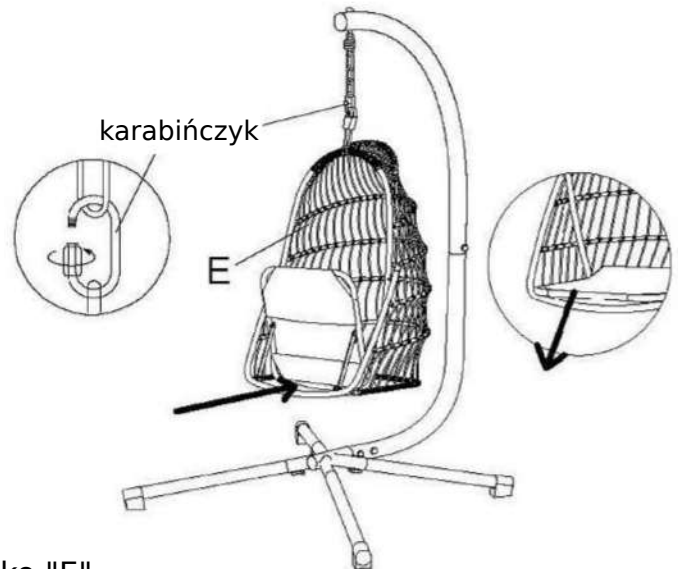

Krok 6.

Za pomocą karabińczyka zamontuj siedzisko "E". Upewnij się, że karabińczyk jest dokładnie zamknięty. Dolną część siedziska rozłóż do pozycji poziomej.

FOTEL WISZĄCY HAITI

Krok 7.

Przymocuj za pomocą troczków poduszki do siedziska.

Wysokość siedziska możesz regulować przyczepiając karabińczyk do czka wyżej lub niżej na łańcuchu.

Za pomocą pasa "K" przymocuj siedzisko do podstawy, tak jak jest to ukazane na ilustracji.

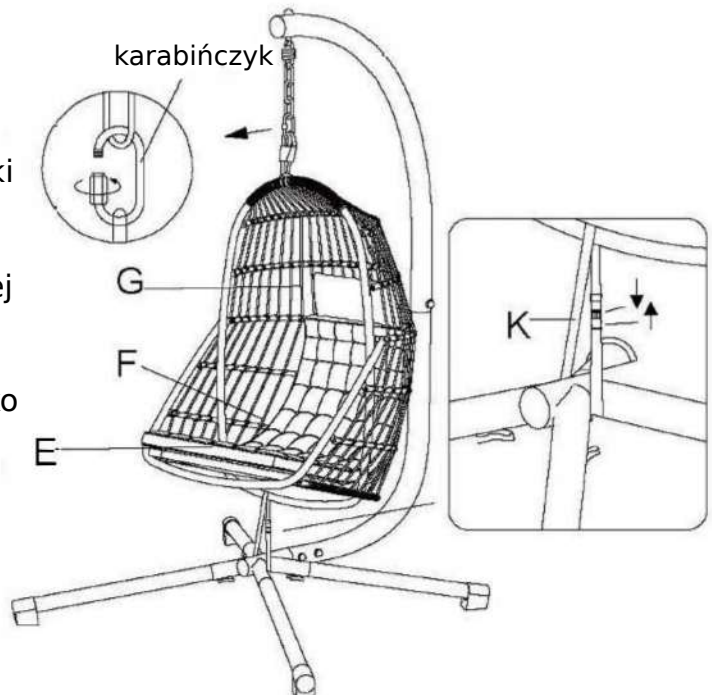

OSTRZEŻENIE:

PRODUKT NIE JEST SPRZĘTEM SPORTOWYM.

PRODUKT NIE JEST ZABAWKĄ.

DZIECI POWINNY KORZYSTAĆ Z FOTEŁA WYŁĄCZNIE POD NADZOEREM OSOBY DOROSŁEJ.

NIE INGERUJ W KONSTRUKCJĘ PRODUKTU.

NIE UŻYWAJ TEGO FOTEŁA JAKO HUŚTAWKI!

PROSIMY ZACHOWAĆ NINIEJSZĄ INSTRUKCJĘ DO UŻYCIA W PRZYSZŁOŚCI

IMPORTER:

GRUPA-MG MIKOŁAJ GOCKOWIAK

CIELE, UL. NIEDŹWIEDZIA 11

86-005 BIAŁE BŁOTA

WYPRODUKOWANO W CHRL